

# ホットショーケース 取扱説明書

型式 ED-1, 2, 3, 5, 6, 8, 700  
1200, 101

## お客様ご相談窓口



適温を追求する

## エイシン電機株式会社

- 本社 〒240-0003 横浜市保土ヶ谷区天王町2-39-3  
TEL (045) 332-3270(代表) FAX (045) 331-6950
- 大阪営業所 〒532-0022 大阪市淀川区野中南2-6-26イナオカマンション1F  
TEL (06) 6390-5777(代表) FAX (06) 6390-3773
- 新潟営業所 〒959-1276 新潟県燕市大字小池字中通3633-8燕小池工業団地  
TEL (0256) 66-1321 FAX (0256) 66-1331
- 高知営業所 〒780-8130 高知市一宮535  
TEL (0888) 45-4325 FAX (0888) 45-4325
- 福岡連絡所 〒812-0053 福岡市東区箱崎3-8-38(サンライン商事)  
TEL (092) 631-3015 FAX (092) 631-3268
- 工場 横浜工場・新潟工場

このたびは、ホットショーケースをお買い上げいただき、  
ありがとうございました。

この取扱説明書は、型式ED-1、2、3、5、6、8、700、  
1200、101の型式を同時に記載しておりますので、お  
客様がお買い上げになられた型式を確認の上、ご使用の  
前にこの「取扱説明書」と添付の「保証書」をよくお読  
みいただき正しくお使いください。お読みになった後は、  
保証書とともに大切に保管してください。

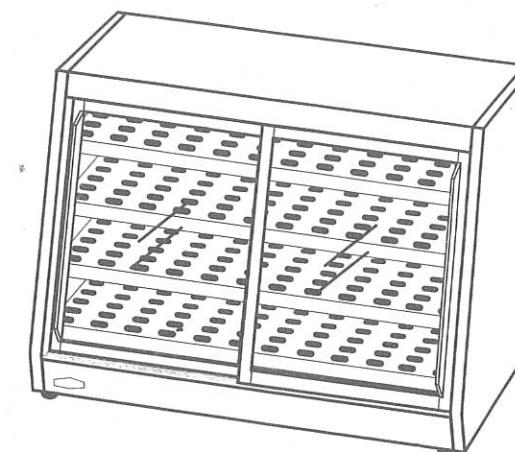
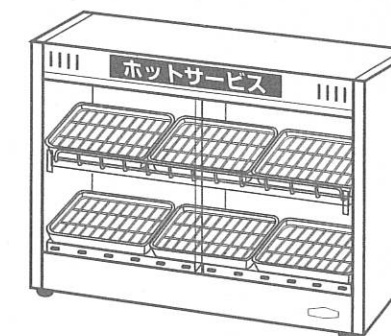

## 目次

- 各部の名称とはたらき・・・・・・・・・・1,2
- 安全上のご注意・・・・・・・・・・3~7
- 上手にお使いいただくために・・・・7
- ご使用前に・・・・・・・・・・8
- ご使用方法・・・・・・・・・・8,9
- ご使用後およびお手入れの仕方・・・・10
- このようなときには・・・・・・・・10
- 修理を依頼される前に・・・・・・・・11
- アフターサービスについて・・・・11
- 仕様・・・・・・・・・・12



適温を追求する

エイシン電機株式会社

# 各部の名称とはたらき①

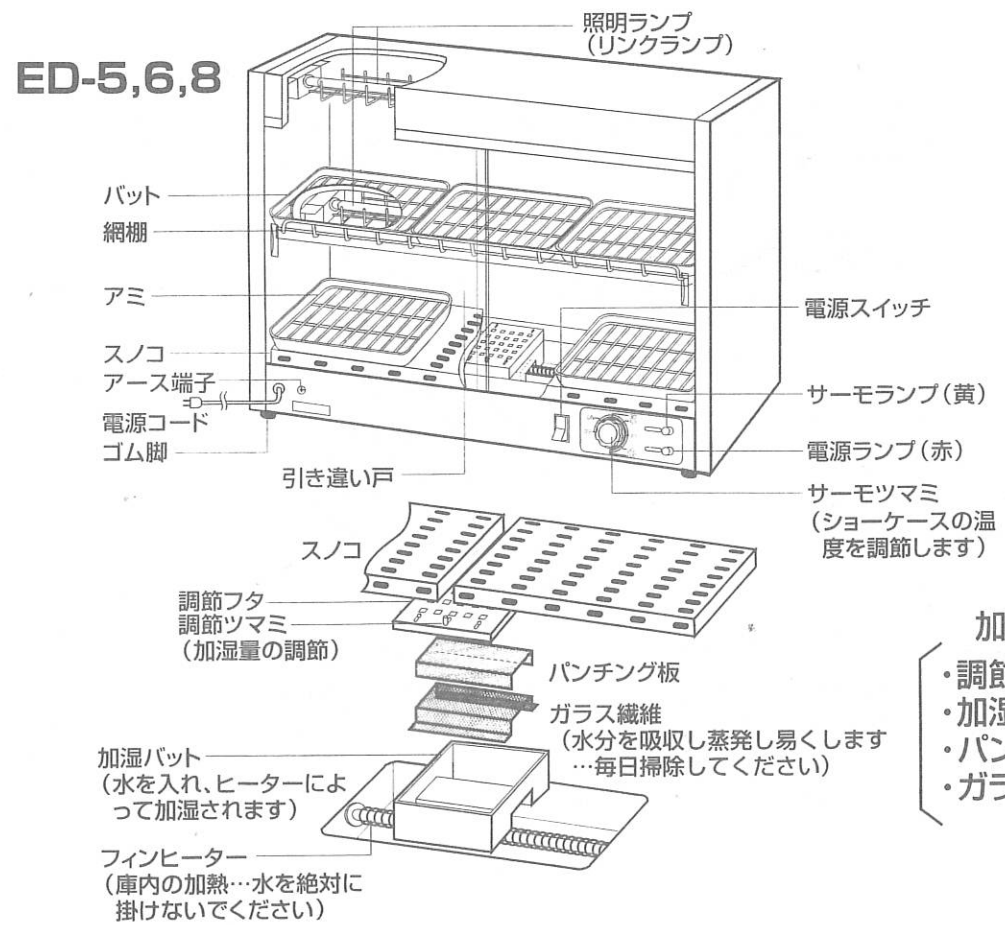
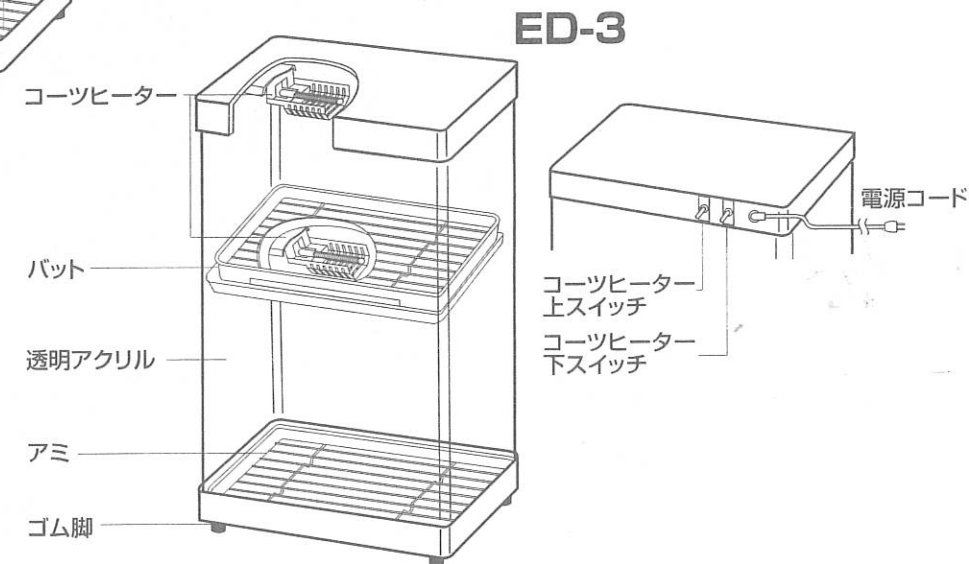
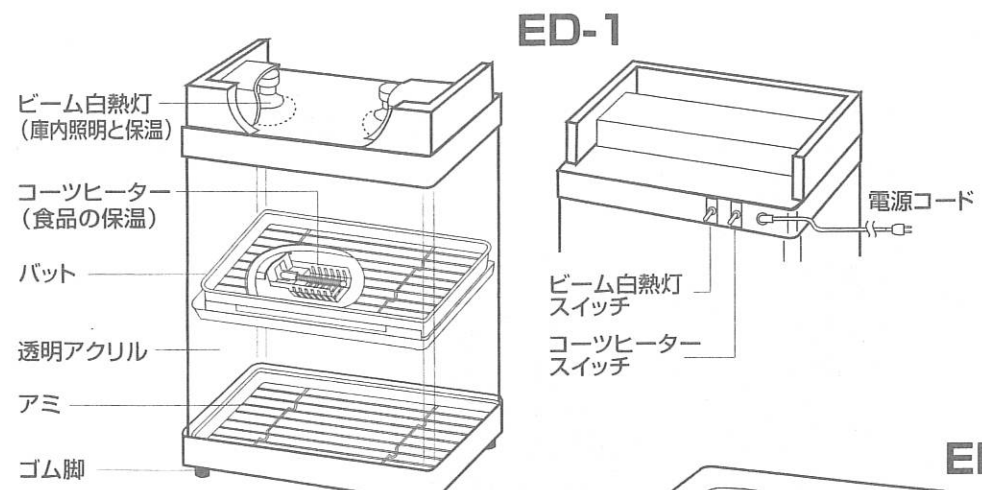

## 各部の名称とはたらき②

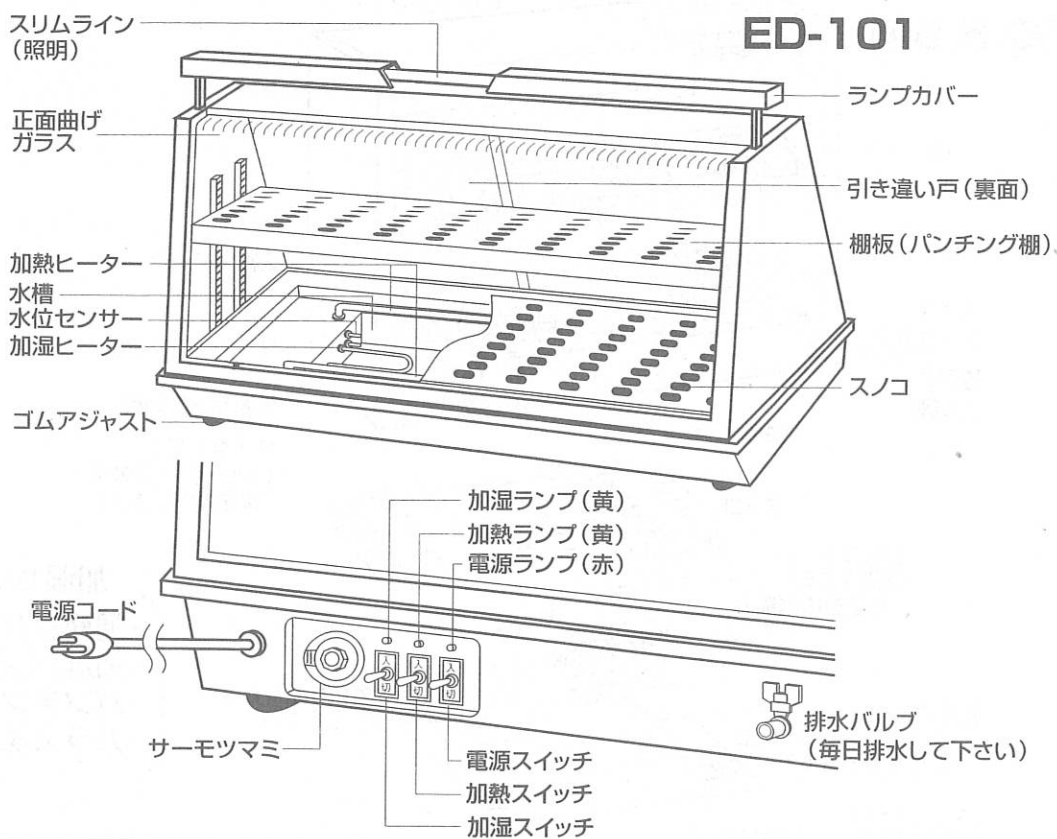
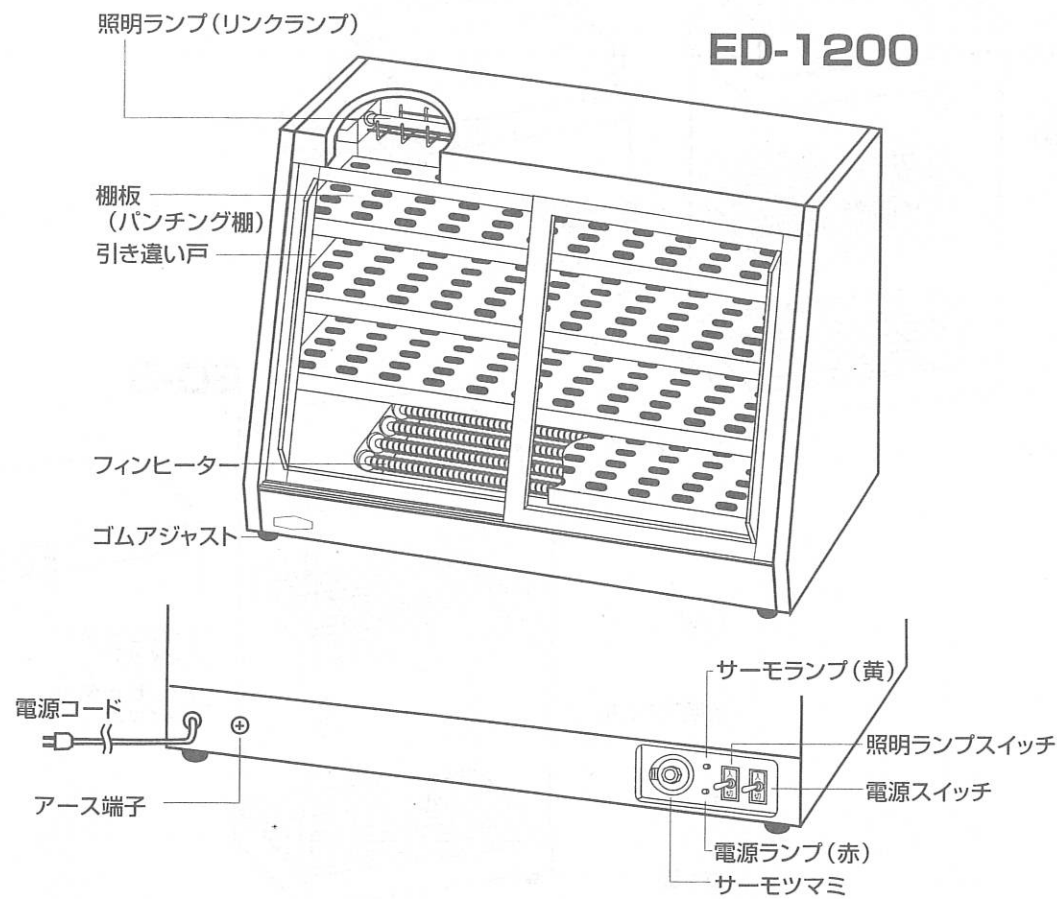

## 安全上のご注意①

ご使用前にこの「安全上のご注意」をよくお読みいただき正しくお使いください。ここに示した注意事項は、ホットショーケースを安全にお使いいただき、あなたや他の人々への危害や損害を未然に防止するためのものです。その内容により「警告」と「注意」に区分してあります。安全に関する重要な内容ですので、必ず守ってください。

表示の意味は次のようになっております。

	<b>警告</b> この表示を無視して誤った取扱いをすると、人が死亡または重傷を負う可能性が想定される内容を示しております。
	<b>注意</b> この表示を無視して誤った取扱いをすると、人が傷害を負う可能性および物的損害の発生が想定される内容を示しております。

### 図記号の意味

- 「警告」や「注意」を促す事項を表します。
- 「禁止」を表します。
- 必ず行う事を表します。

## 警告

### 屋外設置禁止



このホットショーケースは屋外での使用はできません。



### アース工事を確実に行う



アース工事を確実に行ってください。アース線は、ガス管、水道管、避雷針、電話のアース線に接続しないでください。アースが不完全な場合は、感電の原因になります。

### 電源コード・プラグ



電源は専用コンセントを使用してください。電源コードを途中で接続したり延長コードやタコ足配線をする、感電や発熱、火災の原因になります。

### 電源コードを傷つけない



電源コードを傷つけたり、無理に曲げたり引っ張ったり、束ねたりしないでください。また重いものをのせたり、挟み込んだりすると電源コードが破損し、火災、感電の原因になります。

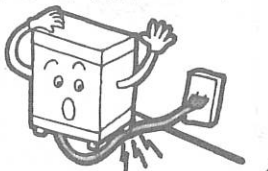

## 安全上のご注意②

### 警告

#### 漏電しゃ断器が作動したときは



専門業者に確認を

漏電しゃ断器が作動したときは販売店または専門業者にご相談ください。無理な電源の復帰をすると感電や火災の原因となります。



#### 濡れた手で電源プラグに触らない



禁止

濡れた手で電源プラグなどの電気部品に触れたりスイッチの操作をしないでください。感電の原因になります。

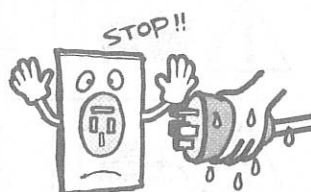

#### 定格電圧以外で使用しない



禁止

定格電圧以外では使用しないでください。表示以外の電圧で使用すると感電や火災の原因になります。

#### 製品に直接水をかけない



禁止

製品に直接水などをかけないでください。ショート、感電の原因になります。

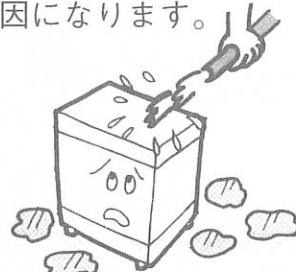

#### 食材の保温は芯温65℃以上に



芯温は65℃以上

ED-5,6,8,700,1200,101型の温度設定は30℃～90℃にできますが、雑菌の増殖を防ぐためにも食材の芯温が65℃以下にならないようお客様自身でしっかりと温度管理と衛生管理を行ってください。(ED-1,2,3は除く)

#### 揮発性・引火性の物は庫内に入れない



禁止

揮発性、引火性のある物はホットショーケース庫内に入れないでください。爆発や火災の原因になります。

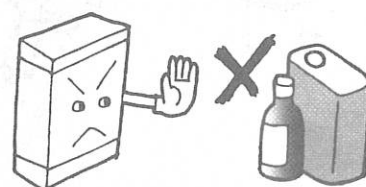

#### 分解禁止



分解禁止

修理技術者、専門業者以外の方は絶対に分解したり、修理や改造を行わないでください。修理に不備があるとやけどや感電、火災の原因になります。

#### 異常時には



電源プラグを抜く

異常時は電源プラグを抜くか、元電源を切って運転を停止してください。異常のまま運転を続けると感電、火災の原因になります。

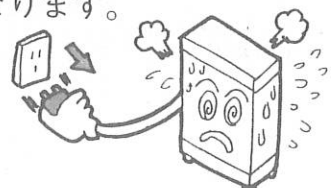

## 安全上のご注意③

### 警告

#### 電源プラグで運転・停止しない



禁止

電源プラグの抜き差しによる製品の運転・停止は行わないでください。電源プラグが破損し感電やショートの原因になることがあります。

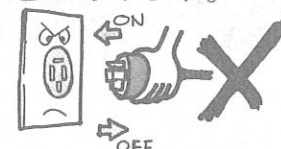

#### 目的に合ったご使用を



目的に合ったご使用を

ED-1,2,3型は調理した食材を一時的にストックしておくのが目的です。長時間の保温や食材を一定の温度に保っておくことはできません。又、使用環境に応じて庫内の温度は変化します。ご注意ください。

### 注意

#### 製品の据え付け



販売店・専門業者に依頼

据え付けは、販売店または専門業者に依頼してください。ご自分で据え付け工事をされ、不備があると感電、火災の原因になります。

(ED-101のみ)



#### 水平に据え付ける



水平に据え付け

据え付けは床面又はテーブルが丈夫で、製品の重量に耐える平らなところへ水平になるよう据え付けてください。地震などで転倒しないよう金具等で転倒防止の処置をしてください。据え付けに不備があると水漏れ、転倒、落下によるケガなどの原因になります。



#### 熱い部分に触れない



禁止

加熱中や停止直後にはヒーターや照明ランプおよび本体の操作部や取手以外には触れないでください。やけどや感電の原因になります。



#### 電源プラグの定期点検



定期点検

電源プラグのゆるみはないか、ほこりが付着していないかなど定期的に点検してください。ほこりが付着したり接続が不完全な場合、感電や火災の原因になります。

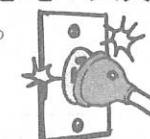

#### 水槽への注水・掃除は電源を切って行う



電源を切る

(ED-5,6,8,700,101)  
(ED-1200には加湿パットはついておりません)

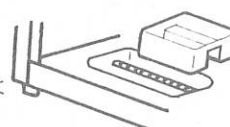

#### 使用中は排水バルブを開けない



禁止

使用中は排水バルブを絶対に開けないでください。熱い湯が出てやけどの原因になります。(ED-101のみ)

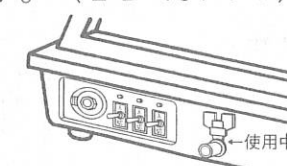

## 安全上のご注意④

### ⚠ 注意

#### 加湿の水は規定以上にいれない



禁止

加湿バットおよび加湿用水槽への注水は規定以内にして、溢れさせないでください。水が溢れますと、感電や火災の原因になります。

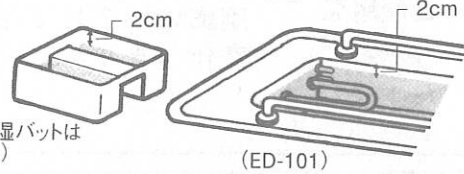

#### 製品の使用を一時的に中止するときは



電源プラグを抜く

製品の使用を一時的に中止するときには安全のために電源プラグをコンセントから抜いてください。ほこりが溜まって、発熱、発火の原因になることがあります。

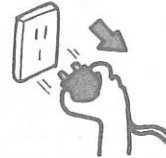

#### 清掃時には電源プラグを抜く



電源プラグを抜く

清掃等や整備点検をするときは、必ず電源プラグを抜くか、元電源を切ってください。感電ややけどの原因になることがあります。

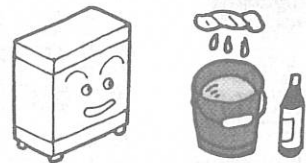

#### 製品の上に乗ったり物を乗せたりしない



禁止



製品の上には物をのせないでください。重量物や水をいれた容器を置くとケガをしたり、熱による製品の変形や、こぼれた水が漏電などの原因になることがあります。又製品の上に乗ったりしないください。転倒、破損、ケガなどの原因となります。

#### 可燃性スプレー使用禁止



禁止

可燃性スプレーを近くで使用したり可燃物を置かないでください。スイッチの火花などで引火して、発火の原因になることがあります。



#### 保温用として使用する



目的に合ったご使用を

温められた食品の保温用としてご使用ください。目的以外の用途で使用されますと、異常動作して発火ややけどなどの原因になることがあります。

#### 電源プラグを持って抜く



電源プラグを持って抜く

電源プラグを抜くときは、先端のプラグを持って行ってください。コードを引っ張って抜くと芯線の一部が断線して、発熱、火災の原因になることがあります。

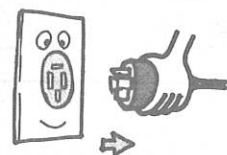

#### 漏電しゃ断器の定期動作確認



定期動作確認

屋内の漏電しゃ断器は定期的に動作確認をしてください。漏電しゃ断器を故障のまま使用すると、漏電のとき動作せず、感電の原因になることがあります。

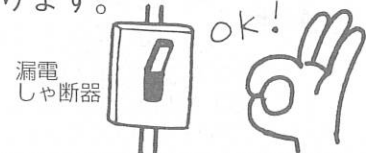

## 安全上のご注意⑤

### ⚠ 注意

#### 網棚または棚板の取り付け



確実に取り付け

網棚または棚板の取り付けは、正しく確実に取り付けてください。脱落するとケガややけどなどの原因になることがあります。

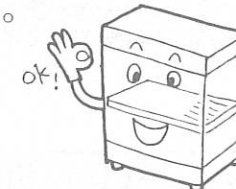

#### 製品を移動するとき



電源プラグを抜く

製品を移動するときは電源プラグをコンセントから抜き、電源コードを傷付けないように移動してください。電源コードの損傷により感電、火災の原因になることがあります。

## 上手にお使いいただくために

#### 据え付けは周囲から少し離して

10cm以上 50cm以上

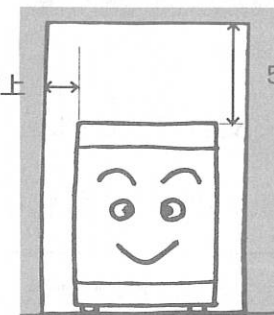

製品の上面は50cm以上、周囲は10cm以上隙間をあけて据え付けてください。

#### ご注意

たい焼、大判焼、たこ焼等、やきたてのものをショーケースに保温すると、食材より多量の水蒸気が発生し、ショーケース庫内が蒸気でビショビショに結露する場合があります。

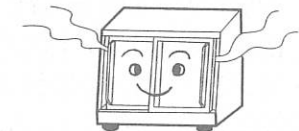

これは加湿バットからの水蒸気ではなく食材から発生する蒸気によるものです。このような場合には引き違いガラス戸を少し開いて(15~20mm程度両側)庫内より蒸気をにがして使用されるようお願いいたします。(蒸気の発生が収まりましたら引き違い戸を閉めて保温してください。)そのまま使用されますと本器ケースの外に水滴が流れ出したり、漏電や感電等のトラブルの原因となりますので十分ご注意ください。

#### ステンレスのお手入れ

酸、塩分、汚れなどがついたままになっている、汚れた品物が直接接触している、さらに赤さびが表面についているとさびやすくなります。

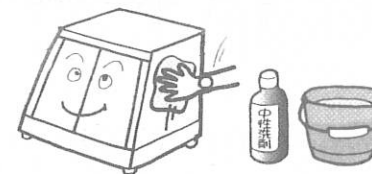

さびの原因となる汚れは中性洗剤を含ませた布で拭いた後、水を浸した布で拭き取り、乾いた布で水分を拭き取ってください。

#### 透明アクリルのお手入れ

ショーケース本体(ED-1, 2, 3)の透明アクリルにはシンナー、ベンジン等の化学薬品で拭かないでください。中性洗剤を布に含ませ汚れをおとして水を浸した布で拭き取り、乾いた布で水分を拭き取ってください。



# ご使用の前に

## 網棚又は棚板をセットしてください。水槽に水を入れる (ED-101のみ)

ED-5, 6, 8 (網棚)  
ED-700, 1200, 101 (棚板)

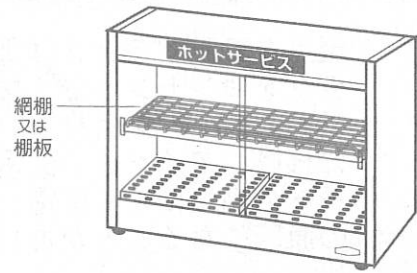

網棚又は棚板を確実にセットしてください。

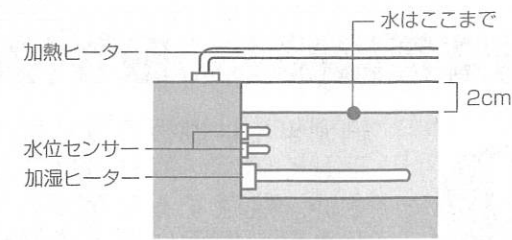

※水位センサーと水槽は常に清掃してください。清掃の際は全てのスイッチを切にしてください。

## 加湿バットをセットしてください。ED-5,6,8,700

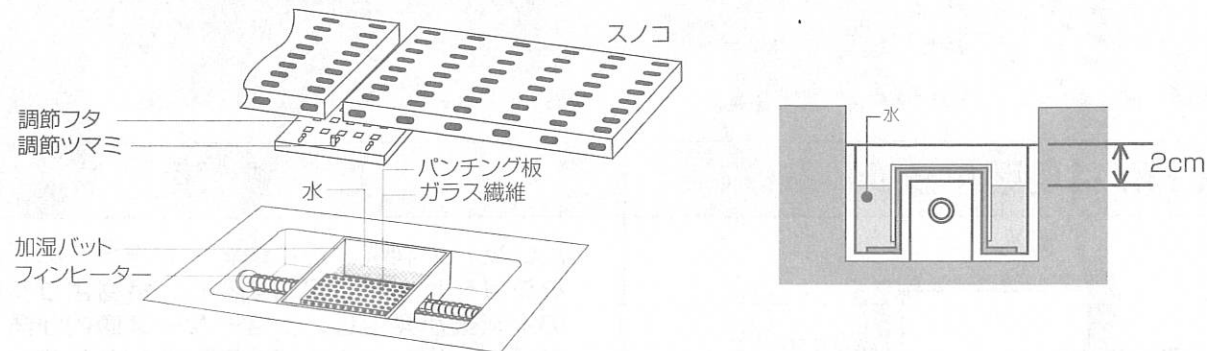

- 加湿バットに水を入れ、フィンヒーターにまたがせた状態で設置してください。設置の際、水をこぼさないように注意してください。
- スノコ (2枚) は調節フタの調節ツマミが前後に調節出来るよう乗せてください。

- 禁止** 加湿バット (ED-101は水槽) 以外には絶対に水を入れないでください。
- 注意** フィンヒーターおよび加熱、加湿ヒーターには触れないでください。
- 注意** 加湿しない場合は加湿バットを取り外してください。

# ご使用方法①

- たい焼、大判焼、たこ焼など焼きたての食品を保温すると食品から多量の水蒸気が発生し、これが結露してホットショーケース庫内が濡れる場合があります。このような場合には引き違い戸を両側とも少し開け (15~20mm) ホットショーケース庫内の蒸気を一時的ににがしてお使いください。(ED-5,6,8,700,101) 蒸気が発生がおさまりましたら引き違い戸を閉めて保温してください。
- 食品保温用としてお使いください。**  
ホットショーケースは温められた食品の保温用機器です。常温又は冷たい食品を加熱するようなことは行わないでください。
- 加湿について**  
加湿は食品の種類、量、および保温時間などに対応して調節してください。(ED-5,6,8,700は調節可。ED-101は一定。ED-1,2,3,1200は加湿は出来ません。)

# ご使用方法②

## 4. 加湿バット、水槽の取り扱い方

加湿バット (ED-5,6,8,700)、水槽 (ED-101) へは規定の量を注水してください。途中で水を足す場合には電源をOFF又は切にして熱い部分に触れないように注意して注水してください。又ヒーターには絶対に水をかけないでください。  
ED-101は水の不足が発生しますとブザーが鳴ります。電源を切にして水を規定量まで足して下さい。(水を足しただけでもブザーは止ります。)尚、加湿バット、水槽は毎日掃除して、いつも清潔にしておいてください。ED-101は排水コックを開くと排水されます。

## 5. 温度設定について

品番	スイッチ	ご使用方法
ED-1 (温度設定は出来ません)	ビーム白熱灯スイッチ コートヒータースイッチ	● コートヒータースイッチ、ビーム白熱灯スイッチをそれぞれ入にしてください。 ! ご使用後は必ずスイッチを切にして、電源コードをコンセントから外してください。 使用後はスイッチ切
ED-2 ED-3 (温度設定は出来ません)	コートヒーター上スイッチ コートヒーター下スイッチ	● コートヒータースイッチを入にしてください。 ! ご使用後は必ずスイッチを切にして、電源コードをコンセントから外してください。 使用後はスイッチ切
ED-5 ED-6 ED-8 ED-700	電源スイッチ サーモツマミ サーモランプ (黄)	● 電源スイッチをONにしてください。電源ランプが点灯します。サーモツマミを時計方向に廻して、ご希望の温度にセット (30℃~90℃調節可能) してください。カチッと音がしてサーモランプが点灯します。(サーモランプはサーモスタットに連動して、点灯または消灯します。) ! ご使用後は必ずスイッチをOFFにして、電源コードをコンセントから外してください。 使用後はスイッチOFF
ED-1200	サーモツマミ サーモランプ (黄) 電源ランプ (赤) 照明ランプスイッチ 電源スイッチ	● 電源スイッチを入にしてください。電源ランプが点灯します。照明ランプスイッチを入にしてください。照明ランプが点灯します。サーモツマミを時計方向に廻して、ご希望の温度にセット (30℃~90℃調節可能) してください。カチッと音がしてサーモランプが点灯します。(サーモランプはサーモスタットに連動して、点灯または消灯します。) ! ご使用後は必ずスイッチを切にして、電源コードをコンセントから外してください。 使用後はスイッチ切
ED-101	電源ランプ (赤) 加熱ランプ (黄) 加湿ランプ (黄) サーモツマミ	① スイッチ①の電源スイッチを入にしてください。赤ランプが点灯します。 ② 加熱 (非加湿) のみの時はスイッチ②の加熱スイッチを入にしてください。(黄色ランプ) サーモツマミを60℃~70℃の間にセットしてください。 ③ 加湿が必要な食品を保温する場合にはスイッチ③の加湿スイッチを入にしてください。(黄色ランプ) 但し庫内底部の水槽に規定の位置まで水が入っていないとブザーが鳴り、加湿されません。 ! 水が蒸発してブザーが鳴ったら電源を切って水を足してください。 ! ご使用後は必ずスイッチを切にして、電源コードをコンセントから外してください。 使用後はスイッチ切

## ご使用後およびお手入れの仕方

### ⚠ 注意

- ・一日の使用が終わったら食材をホットショーケースから出して電源を切ってください。入れたままにしておくと品質が悪くなったり、腐食することがあります。
- ・ホットショーケースを長持ちさせ、いつも清潔にご使用いただくために定期的にお手入れしてください。
- ・製品に直接水をかけないでください。
- ・安全のため、お手入れは電源を切ってから行ってください。
- ・クレンザー、酸類、ベンジン、ガソリン、シンナー、熱湯等は素材を傷めますのでご使用にならないでください。
- ・ひどい汚れは中性洗剤をふくませた布で拭き、その後清水をふくませた布で拭きとり、更に乾いた布で拭きとってください。
- ・水槽および加湿バットは毎日使用後、必ず清掃してください。又加湿バットは取り外して乾燥させてください。



## このようなときには

### 停電したとき

ED-1,2,3	<ul style="list-style-type: none"> <li>・コートヒータースイッチおよびビーム白熱灯スイッチ (ED-1のみ) を切にしてください。</li> <li>・停電が解除され運転を再開する時に、コートヒータースイッチおよびビーム白熱灯スイッチ (ED-1のみ) を入にしてください。</li> </ul>
ED-5,6,8,700,1200	<ul style="list-style-type: none"> <li>・電源スイッチを切又はOFFにして、サーモツマミを0かOFFに戻してください。</li> <li>・停電が解除され運転を再開する時には、電源スイッチを入又はONにし、サーモツマミをそれぞれ適温まで廻してください。</li> </ul>
ED-101	<ul style="list-style-type: none"> <li>・電源スイッチ、加熱スイッチ、加湿スイッチをそれぞれ切にしてください。サーモツマミを0に戻してください。</li> <li>・停電が解除され運転を再開する時には、電源スイッチ、加熱スイッチ、加湿スイッチを入にして、サーモツマミを適温まで廻してください。</li> </ul>

### ⚠ 注意 長期間お使いにならないとき

ED-1,2,3	<ul style="list-style-type: none"> <li>・長期間お使いにならない場合は、コートヒータースイッチ、ビーム白熱灯スイッチ (ED-1のみ) を切にして、安全のため電源プラグをコンセントから抜いてください。</li> </ul>
ED-5,6,8,700,1200,101	<ul style="list-style-type: none"> <li>・長期間お使いにならない場合は、電源スイッチを切又はOFFにして、安全のため電源プラグをコンセントから抜いてください。</li> </ul>

## 修理を依頼される前に

ご使用中に万一調子が悪くなった場合は、次のことをお調べになってから、お買い上げの販売店またはエイシン電機株式会社本社または営業所にご連絡ください。

症状	原因と考えられること
電源が入らない	<ul style="list-style-type: none"> <li>・停電していませんか？</li> <li>・電源プラグがコンセントから抜けていませんか？</li> <li>・電路にある漏電しゃ断器がはたらいていませんか？</li> <li>・電源スイッチが切またはOFFになっていませんか？</li> <li>・屋内のコンセントが痛んで、プラグを差し込んでもゆるくガタガタになっていませんか？</li> </ul>
熱くならない	<ul style="list-style-type: none"> <li>・温度の設定は適切ですか？ (ED-5,6,8,700,1200,101)</li> <li>・ランプのねじこみがゆるんでいませんか？ (ED-1)</li> <li>・屋内のコンセントが痛んで、プラグを差し込んでもゆるくガタガタになっていませんか？</li> </ul>
加湿されない	<ul style="list-style-type: none"> <li>・水槽又は加湿バットに規定量の水が入っていますか？ (ED-5,6,8,700,101)</li> </ul>
ビーム白熱灯が点灯しない リンクランプが点灯しない	<ul style="list-style-type: none"> <li>・ランプが切れていませんか？</li> <li>・ランプのねじこみがゆるんでいませんか？</li> <li>・屋内のコンセントが痛んで、プラグを差し込んでもゆるくガタガタになっていませんか？</li> </ul>

…以上をお確かめください。

## アフターサービスについて

- 1. 保証について** . . . . . 保証書を別途添付しております。保証書は記載内容をご確認いただき大切に保存してください。
- 2. 保証期間中の修理** . . . . . 保証書に記載のとおり、保証期間を設け、その記載内容により、お買い上げ販売店が修理します。
- 3. 保証期間後の修理** . . . . . 保証期間後の修理については、修理によって機能が維持できる場合は、お客様のご要望によって有料修理いたします。お買い上げ販売店にご相談ください。
- 4. ご不明な場合** . . . . . アフターサービスについてご不明な場合はお買い上げ販売店又はエイシン電機株式会社本社又は営業所にお問い合わせください。
- 5. 修理を依頼される場合は次のことをお調べの上、お知らせください**
  - ・製品の型式 . . . . . ネームプレートに記載
  - ・故障の状況
  - ・お買い上げ日と製造番号
  - ・お客様の住所、電話番号
  - ・訪問ご希望日

# 仕 様

MEMO

※常に製品改良を行っておりますので、一部仕様が変わることがあります。

製品名		ホ ッ ト シ ョ ー ケ ー ス				
型 式		ED-1	ED-2	ED-3	ED-5	ED-6
(W)×(D)×(H) 外形寸法(mm)		380×300×570	760×300×485	380×300×605	600×300×460	400×300×460
外装	外箱	透明アクリル	透明アクリル	透明アクリル	ステンレス鋼板	ステンレス鋼板
	内箱	—	—	—	ステンレス鋼板	ステンレス鋼板
電気 定格	電源	単相100V	単相100V	単相100V	単相100V	単相100V
	消費電力	240W	480W	240W	430W	350W
温度調節		—	—	—	サーモスタット 30℃～90℃ 調節可	サーモスタット 30℃～90℃ 調節可
ヒーター		コートヒーター	コートヒーター (4)	コートヒーター (2)	フィンヒーター スペースヒーター	フィンヒーター スペースヒーター
照 明		ビーム白熱灯 (2)	—	—	照明ランプ(2) (リンクランプ)	照明ランプ(2) (リンクランプ)
加湿装置		—	—	—	有 (加湿バット取り外し式)	有 (加湿バット取り外し式)
適合コンセント		2P15A(最大電流) スレート式(2.4A)	2P15A(最大電流) スレート式(4.8A)	2P15A(最大電流) スレート式(2.4A)	2P15A(最大電流) スレート式(4.3A)	2P15A(最大電流) スレート式(3.5A)
付属品		バット 2 アミ 2	バット 4 アミ 4	バット 2 アミ 2	加湿セット スノコ2 棚板1バット6 アミ6	加湿セット スノコ2 棚板1バット4 アミ4

製品名		ホ ッ ト シ ョ ー ケ ー ス			
型 式		ED-8	ED-700	ED-1200	ED-101
(W)×(D)×(H) 外形寸法(mm)		600×350×470	600×450×615	1200×450×700	1200×500×680
外装	外箱	塗装鋼板	ステンレス鋼板	ステンレス鋼板	ステンレス鋼板
	内箱	塗装鋼板	ステンレス鋼板	ステンレス鋼板	ステンレス鋼板
電気 定格	電源	単相100V	単相100V	単相100V	単相200V
	消費電力	390W	600W	1.2KW	2.8KW
温度調節		サーモスタット 30℃～90℃ 調節可	サーモスタット 30℃～90℃ 調節可	サーモスタット 30℃～90℃ 調節可	サーモスタット 30℃～90℃ 調節可
ヒーター		フィンヒーター スペースヒーター	コート、フィン スペースヒーター	フィンヒーター(4)	U1ヒーター(2) シーズヒーター(2)
照 明		照明ランプ (リンクランプ)	—	照明ランプ (リンクランプ)	スリムライン (200V20W)
加湿装置		有 (加湿バット取り外し式)	有 (加湿バット取り外し式)	無	有
適合コンセント		2P15A(最大電流) スレート式(3.9A)	2P15A(最大電流) スレート式(6.0A)	2P15A(最大電流) スレート式(12A)	3P20A(最大電流) 引掛式(14A)
付属品		加湿セット スノコ2 棚板1バット6 アミ6	加湿セット スノコ2 棚板2バット6 アミ6	棚板 4	棚板 1